

## ใบสำคัญการลงบัญชี

(จ่าย)

ส่วนราชการ.....โรงพยาบาลมะขาม

2 - 6401...20004.212...

วันที่..... 29 มกราคม 2564

รายการ	เดบิต	เครดิต	หมายเหตุ
2101020199.138.14 เจ้าหนี้ - ค่าจ้างเหมาบริการอื่น	91,080.00	0.00	212/2564
1101030102.101 เงินฝากธนาคาร-นอกงบประมาณ ออมทรัพย์ ธ.กส - มะขาม ( UC* 042-2-37027-5)	0.00	91,080.00	
รวม	91,080.00	91,080.00	

## คำอธิบาย

จ่ายชำระหนี้ ของ ร้าน ข.ภิรมณ์พรการค้า ตามใบส่งของ 11/01 จำนวน 92,000 บาท (ภาษี 920บาท ) 40888872 (จ.1887)

ผู้ลงบัญชี (นางวราภัสร์ บุญเทศ) นักวิชาการเงินและบัญชี	ผู้ตรวจสอบ (นางสาวพิมพ์นุตา ศิริธนาอนันชัย) นักจัดการงานทั่วไปปฏิบัติการ	ผู้อนุมัติ (นายรัฐวุฒิ ศรีสิงห์เดช) นายแพทย์ชำนาญการ รักษาการในตำแหน่ง ผู้อำนวยการโรงพยาบาลมะขาม
--	--	---

ผู้ลงบัญชี

(นางวิภารัตน์ โปธา)  
เจ้าหน้าที่งานการเงินและบัญชี

ใบสำคัญการลงบัญชี  
(ทั่วไป)

ส่วนราชการ.....โรงพยาบาลมะขาม

3 - 6401...50004.212...

วันที่..... 29 มกราคม 2564.....

รายการ	เดบิต	เครดิต	หมายเหตุ
2101020199.138.14 เจ้าหนี้ - ค่าจ้างเหมาบริการอื่น	920.00	0.00	
2111020199.107 ภาษีเงินได้หัก ณ ที่จ่ายรอนำส่ง	0.00	920.00	
รวม	920.00	920.00	

## คำอธิบาย

บันทึกหักภาษี ณ ที่จ่าย ของ ร้าน ข.ภิรมณ์พรการค้า (ท.1889)

ผู้ลงบัญชี (นางวราภัสร์ บุญเกตุ) นักวิชาการเงินและบัญชี	ผู้ตรวจสอบ (นางสาวพิมพ์นุตา ศิริธนานันชัย) นักจัดการงานทั่วไปปฏิบัติการ	ผู้อนุมัติ (นายรัฐชาติ ศรีสิงห์เดช) นายแพทย์ชำนาญการ รักษาการในตำแหน่ง ผู้อำนวยการโรงพยาบาลมะขาม
---	---	---

ผู้ลงบัญชี

(นางวิภารัตน์ โปธา)  
เจ้าพนักงานการเงินและบัญชี

## หนังสือรับรองการหักภาษี ณ ที่จ่าย

แบบ 4235

ผู้มีหน้าที่หักภาษี ณ ที่จ่าย :

ส่วนราชการ: โรงพยาบาลมะขาม

เลขประจำตัวผู้เสียภาษีอากร 0994002499024

ที่อยู่ 253 หมู่ 1 ตำบลมะขาม อำเภอมะขาม จังหวัดจันทบุรี 22150

ขอรับรองว่า ได้หักภาษี ณ ที่จ่าย ตามเอกสารขอเบิกเงิน เลขที่ \_\_\_\_\_ ลงวันที่ \_\_\_\_\_  
ตามสัญญาที่ \_\_\_\_\_ ลงวันที่ \_\_\_\_\_

ผู้ถูกหักภาษี ณ ที่จ่าย :

เลขประจำตัวประชาชน \_\_\_\_\_

ชื่อ ร้าน ข.ภิรมณ์พรการค้า โดย นางสาวภิรมณ์พร หลวงไผ่ชัยกุล เลขที่ประจำตัวผู้เสียภาษีอากร 1229900618838

ที่อยู่ เลขที่ 63/5 หมู่ 9 ตำบลพลับพลา อำเภอเมือง จังหวัดจันทบุรี 22000

และได้โอนสิทธิเรียกร้องในเงินดังกล่าวให้แก่ \_\_\_\_\_

ที่อยู่ \_\_\_\_\_

ประเภทภาษี	ประเภทเงินได้ที่จ่าย	วันเดือนปีที่จ่าย	จำนวนเงินได้	ภาษี
ภาษีเงินได้นิติบุคคล	ค่าจ้างปรับปรุงอาคาร	29 ม.ค. 2564	92,000.00	920.00
ภาษีเงินได้บุคคลธรรมดา				-
ค่าปรับ				-
รวม			92,000.00	920.00

รวมเงินภาษี (ตัวอักษร)

เก้าร้อยยี่สิบบาทถ้วน

(นางวราภัสร์ บุญเกตุ)

ตำแหน่ง นักวิชาการเงินและบัญชี

หมายเหตุ

1. กรอกเลขที่เอกสารที่ได้จากขอเบิกเงินจากคลังในระบบการบริหารการเงินการคลังภาครัฐด้วยระบบอิเล็กทรอนิกส์ (GFMS)
2. กรอกข้อมูลกรณีมีการโอนสิทธิเรียกร้องในการรับเงิน

\* ให้กรอกเลขประจำตัวประชาชน กรณีผู้ถูกหักภาษี ณ ที่จ่ายเป็นบุคคลธรรมดาที่ไม่ได้จดทะเบียนภาษีมูลค่าเพิ่ม

ให้กรอกเลขประจำตัวผู้เสียภาษีอากร กรณีผู้ถูกหักภาษี ณ ที่จ่ายเป็นนิติบุคคลและบุคคลธรรมดาที่จดทะเบียนภาษีมูลค่าเพิ่ม



# บันทึกข้อความ

ส่วนราชการ โรงพยาบาลมะขาม อำเภอมะขาม จังหวัดจันทบุรี โทร.039389454  
ที่ จบ 0032.301/๐๒๔ วันที่ 25 ม.ค. 2564

เรื่อง ขออนุมัติเบิกจ่าย เงินบำรุงโรงพยาบาลมะขาม

ใบสำคัญที่ 212

ประจำเดือน 1 ม.ค. 2564

ได้จ่ายเงินแล้ว

ผู้จ่าย

วันที่ 29 ม.ค. 2564

เรียน ผู้อำนวยการโรงพยาบาลมะขาม

ตามบันทึกข้อความโรงพยาบาลมะขามที่ จบ 0032.301/.....๒๕๐ ลงวันที่ 13 มกราคม 2564

อนุมัติให้โรงพยาบาลมะขามจัดซื้อ...ค่าจ้างเหมาบริการอื่น.....เป็นจำนวนเงิน.....92,000.00.....บาท  
(.....--เก้าหมื่นสองพันบาทถ้วน--.....) จาก ร้าน ช.ภิรมณ์พรการค้า  
ตามรายการดังต่อไปนี้

1. เลขที่ใบส่งของ.....11/01.....ลงวันที่.....20 มกราคม 2564.....
2. เลขที่ใบส่งของ.....ลงวันที่.....
3. เลขที่ใบส่งของ.....ลงวันที่.....

บัดนี้ ร้าน ช.ภิรมณ์พรการค้า ได้ส่งมอบ...ค่าจ้างเหมาบริการอื่น.....ดังกล่าวให้กับ  
โรงพยาบาลมะขาม และคณะกรรมการตรวจรับพัสดุได้ทำการตรวจรับพัสดุที่แนบมาพร้อมบันทึกนี้

จึงเรียนมาเพื่อโปรดพิจารณาอนุมัติจ่ายเงินโรงพยาบาลมะขามให้กับ...ร้าน ช.ภิรมณ์พรการค้า  
เป็นจำนวนเงินทั้งสิ้น .....92,000.00..... บาท (.....--เก้าหมื่นสองพันบาทถ้วน--.....)  
เพื่อชำระค่า...ค่าจ้างเหมาบริการอื่น..... ดังกล่าวด้วย

(นางสาวพิมพ์ผดุงดา ศิริณานอนันชัย)  
นักจัดการงานทั่วไปปฏิบัติการ

อนุมัติจ่ายเงินได้

(นายรัฐวุฒิ ศรีสิงห์เดช)

นายแพทย์ชำนาญการ รักษาการในตำแหน่ง  
ผู้อำนวยการโรงพยาบาลมะขาม

ค่าตัวแผนงินอีกอัน

บิล 11/01	บิล	บิล
ราคาสินค้า 92000 บาท	ราคาสินค้า บาท	ราคาสินค้า บาท
หักภาษี 1% 920 บาท	หักภาษี 1% บาท	หักภาษี 1% บาท
ยอดจ่ายเช็ค 91080 บาท	ยอดจ่ายเช็ค บาท	ยอดจ่ายเช็ค บาท

เช็คนับที่ ๔๐ ๘๘๘๔๒



แบบแสดงความบริสุทธิ์ใจในการจัดซื้อจัดจ้างทุกวิธีของหน่วยงาน (วงเงินเล็กน้อยไม่เกิน ๑๐๐,๐๐๐ บาท)  
ในการเปิดเผยข้อมูลความขัดแย้งทางผลประโยชน์ของหัวหน้า เจ้าหน้าที่  
และคณะกรรมการตรวจรับพัสดุ

ข้าพเจ้า นางสาวพิมพ์นุตา ศิริธนานันชัย ( หัวหน้าเจ้าหน้าที่ )

ข้าพเจ้า นางสาวศรินทรา บุญจันทร์ ( เจ้าหน้าที่ )

ข้าพเจ้า นายไพรัช กิมศรี ( ประธานกรรมการฯ )

ข้าพเจ้า นางเบญญพร เอมสรร์ ( กรรมการ )

ข้าพเจ้า นางสาวอัมพร กำลังกิจ ( กรรมการ )

ขอให้คำรับรองว่า ไม่มีความเกี่ยวข้อง หรือมีส่วนได้ส่วนเสียไม่ว่าโดยตรง หรือโดยอ้อม หรือผลประโยชน์ใดๆ ที่ก่อให้เกิดความขัดแย้งทางผลประโยชน์กับผู้ขายผู้รับจ้าง ผู้เสนองาน หรือผู้ชนะประมูล หรือผู้มีส่วนเกี่ยวข้องที่เข้ามามีนิติสัมพันธ์และวางตัวเป็นกลางในการดำเนินการเกี่ยวกับการพัสดุปฏิบัติหน้าที่ ด้วยจิตสำนึกด้วยความโปร่งใส สามารถให้มีผู้เกี่ยวข้องตรวจสอบได้ทุกเวลามุ่งประโยชน์ส่วนรวมเป็นสำคัญ ตามที่ระบุไว้ในประกาศสำนักงานปลัดกระทรวงสาธารณสุขว่าด้วยแนวทางในการปฏิบัติในหน่วยงานด้าน จัดซื้อจัดจ้าง พ.ศ.2560

หากปรากฏว่าเกิดความขัดแย้งทางผลประโยชน์ระหว่างข้าพเจ้ากับผู้ขาย ผู้รับจ้าง ผู้เสนองาน หรือผู้ชนะประมูล หรือผู้มีส่วนเกี่ยวข้องที่เข้ามามีนิติสัมพันธ์ ข้าพเจ้าจะรายงานให้ทราบโดยทันที

(ลงชื่อ)   
( นางสาวพิมพ์นุตา ศิริธนานันชัย )  
หัวหน้าเจ้าหน้าที่

(ลงชื่อ)   
( นางสาวศรินทรา บุญจันทร์ )  
เจ้าหน้าที่

(ลงชื่อ)   
( นายไพรัช กิมศรี )  
ประธานกรรมการฯ

(ลงชื่อ)   
( นางเบญญพร เอมสรร์ )  
กรรมการ

(ลงชื่อ)   
( นางสาวอัมพร กำลังกิจ )  
กรรมการ



# บันทึกข้อความ

ส่วนราชการ โรงพยาบาลมะขาม โทร ๐๓๙๓๘ ๙๔๕๕ ต่อ ๑๐๘

ที่ จบ๐๐๓๒.๓๐๑/๒๘๙

วันที่ ๑๓ มกราคม ๒๕๖๔

เรื่อง รายงานขอจ้างเหมาปรับปรุงอาคารผู้ป่วยนอก

เรียน ผู้ว่าราชการจังหวัดจันทบุรี (พ.อ. วรช.ปฏิบัติราชการแทน)

ด้วย โรงพยาบาลมะขามมีความประสงค์จะ จ้างเหมาปรับปรุงอาคารผู้ป่วยนอก โดยวิธีเฉพาะเจาะจง ซึ่งมีรายละเอียด ดังต่อไปนี้

## ๑. เหตุผลความจำเป็นที่ต้องจ้าง

เนื่องจากที่แผนกผู้ป่วยใน ยังไม่มีห้องเก็บเครื่องมือแพทย์ จึงจำเป็นต้องติดตั้ง เพื่อไว้เก็บเครื่องมือและอุปกรณ์การแพทย์, หน่วยงานบริหารได้ปรับปรุงหลังห้องประชุม เพื่อใช้สำหรับรับรองแขกภายนอก ในการประชุม/สัมมนา, ที่แพทย์แผนไทยห้องอบสมุนไพร ของเดิมเป็นไม้ ชำรุด บวม ผุ พัง จึงจำเป็นต้องติดตั้งใหม่เพื่อให้บริการผู้มารับบริการ และ ได้กันที่วางของหน้าห้องบัตร และแผนกทันตกรรม เพื่อเว้นระยะห่างจากคนไข้และเจ้าหน้าที่ ของโรงพยาบาลมะขาม

## ๒. รายละเอียดของพัสดุ

ลำดับ	รายการสินค้า	จำนวน (หน่วย)		ราคา/หน่วย	ราคารวม
๑	กันห้องเก็บเครื่องมือแพทย์ผู้ป่วยในตามแบบขยาย ๑-๓	๑	ห้อง	๔๓,๐๐๐.๐๐	๔๓,๐๐๐.๐๐
๒	ปรับปรุงแก้ไขห้องหลังห้องประชุมชั้นบนตามแบบขยาย ๔-๕	๑	ห้อง	๑๘,๕๐๐.๐๐	๑๘,๕๐๐.๐๐
๓	กันห้องอบสมุนไพร ตามแบบขยาย ๖	๑	ห้อง	๒๔,๕๐๐.๐๐	๒๔,๕๐๐.๐๐
๔	ที่วางของหน้าห้องทำบัตร อลูมิเนียมสีธรรมชาติตามแบบขยาย ๗	๑	ชั้น	๒,๕๐๐.๐๐	๒,๕๐๐.๐๐
๕	ที่วางของหน้าห้องทันตแพทย์อลูมิเนียมสีขาวตามแบบขยาย ๘	๑	ชั้น	๓,๕๐๐.๐๐	๓,๕๐๐.๐๐
( เก้าหมื่นสองพันบาทถ้วน )				รวมเป็นเงินทั้งสิ้น	๙๒,๐๐๐.๐๐

๓. ราคาากลางของพัสดุที่จะจ้างจำนวน ๙๒,๐๐๐.๐๐ บาท (เก้าหมื่นสองพันบาทถ้วน)

## ๔. วงเงินที่จะจ้าง

เงินนอกงบประมาณ เงินบำรุง จำนวน ๙๒,๐๐๐.๐๐ บาท (เก้าหมื่นสองพันบาทถ้วน)

## ๕. กำหนดเวลาที่ต้องการใช้พัสดุนั้น หรือให้งานนั้นแล้วเสร็จ

กำหนดเวลาการส่งมอบพัสดุ หรือให้งานแล้วเสร็จภายใน ๑๕ วัน นับถัดจากวันลงนามในสัญญา

## ๖. วิธีที่จะจ้าง และเหตุผลที่ต้องจ้าง

ดำเนินการโดยวิธีเฉพาะเจาะจงเนื่องจากการจัดซื้อจัดจ้างพัสดุที่มีการผลิต จำหน่าย ก่อสร้าง หรือให้บริการ

๗. หลักเกณฑ์การพิจารณาคัดเลือกข้อเสนอ

การพิจารณาคัดเลือกข้อเสนอโดยใช้เกณฑ์ราคา

๘. การขออนุมัติแต่งตั้งคณะกรรมการต่าง ๆ

ผู้ตรวจรับพัสดุ

๑. นายไพรัช กิมศรี

ประธานกรรมการฯ

นักวิชาการสาธารณสุขชำนาญการ

๒. นางเบญญพร เอมสรรพค์

กรรมการ

เจ้าพนักงานทันตสาธารณสุขชำนาญงาน

๓. นางสาวอัมพร กำลั้งกิจ

กรรมการ

เจ้าพนักงานธุรการชำนาญงาน

อำนาจและหน้าที่

ทำการตรวจรับพัสดุให้เป็นไปตามเงื่อนไขของสัญญาหรือข้อตกลงนั้น

ขณะนี้รายละเอียดการใช้เงิน ณ วันที่ ๑๓ มกราคม ๒๕๖๓

ยอดเงินที่ได้รับจัดสรร

ยอดที่ใช้แล้ว

ยอดเงินคงเหลือ

ลงบัญชีแล้ว

จึงเรียนมาเพื่อโปรดพิจารณา หากเห็นชอบขอได้โปรด อนุมัติให้ดำเนินการ ตามรายละเอียดในรายงานขอจ้าง  
ดังกล่าวข้างต้น

(ลงชื่อ).....  
(นางสาวศิรินพรา ฤกษ์งาม)

ความคิดเห็นของหัวหน้าเจ้าหน้าที่

เรียน ผู้ว่าราชการจังหวัดจันทบุรี (ผอ.รพช.ปฏิบัติราชการแทน)

เพื่อโปรดพิจารณา

(นางสาวพิมพ์ณดา ศิริธนาอนันชัย)

หัวหน้าเจ้าหน้าที่

อนุมัติ

(นายรัฐวุฒิ ศรีสิงหเดช)

นายแพทย์ชำนาญการ รักษาการในตำแหน่ง  
ผู้อำนวยการโรงพยาบาลมะขาม ปฏิบัติราชการแทน  
ผู้ว่าราชการจังหวัดจันทบุรี



## ขอบเขตของงานหรือรายละเอียดคุณลักษณะเฉพาะ

### ๑. รายละเอียดพัสดุ

ลำดับ	รายการสินค้า	จำนวน (หน่วย)		ราคา/หน่วย	ราคารวม
๑	กั้นห้องเก็บเครื่องมือแพทย์ตึกผู้ป่วยในตามแบบขยาย ๑-๓	๑	ห้อง	๔๓,๐๐๐.๐๐	๔๓,๐๐๐.๐๐
๒	ปรับปรุงแก้ไขห้องหลังห้องประชุมชั้นบนตามแบบขยาย ๔-๕	๑	ห้อง	๑๘,๕๐๐.๐๐	๑๘,๕๐๐.๐๐
๓	กั้นห้องอบสมุนไพร แบบขยาย ๖	๑	ห้อง	๒๔,๕๐๐.๐๐	๒๔,๕๐๐.๐๐
๔	ที่วางของหน้าห้องทำบัตร อลูมิเนียมสีธรรมชาติตามแบบ แบบขยาย ๗	๑	ชั้น	๒,๕๐๐.๐๐	๒,๕๐๐.๐๐
๕	ที่วางของหน้าห้องทันตแพทย์อลูมิเนียมสีขาวตามแบบขยาย ๘	๑.๐๐	ชั้น	๓,๕๐๐.๐๐	๓,๕๐๐.๐๐
( กำหมื่นสองพันบาทถ้วน )				รวมเป็นเงินทั้งสิ้น	๙๒,๐๐๐.๐๐

### ๒. หลักเกณฑ์การพิจารณาคัดเลือกข้อเสนอโดยใช้เกณฑ์ราคา

  
 นางสาวศิรินทรา ฤกษ์งาม

เจ้าหน้าที่

## ใบเสนอราคา

เขียนที่ ช.ภีรณัฒพรการค้ำ

วันที่ 6 เดือน มกราคม พ.ศ. 2564

เรียน ผู้อำนวยการ โรงพยาบาลมะขามจันทบุรี

ข้าพเจ้า ร้าน ช.ภีรณัฒพรการค้ำ โดย นางสาวภีรณัฒพร หลวงไผ่ชัยกุล ที่อยู่ เลขที่ 63/5 ถนน - หมู่ที่ 9  
ตำบล พลับพลา อำเภอ เมือง จังหวัด จันทบุรี 22000 เลขที่เลขประจำตัวผู้เสียภาษีอากร 1229900618838  
โทรศัพท์ 064-6497891 ขอเสนอราคา กั้นห้องกระจกอลูมิเนียม

ที่	รายการ	จำนวน (หน่วย)	ราคาต่อ หน่วย	รวมเป็นเงิน
1.	กั้นห้องเก็บเครื่องมือแพทย์ค้ำผู้ป่วยในตามแบบขยาย 1-3	1 ห้อง	43,000	43,000
2.	ปรับปรุงแก้ไขห้องหลังห้องประชุมชั้นบนตามแบบขยาย 4-5	1 ห้อง	18,500	18,500
3.	กั้นห้องอบสมุนไพรตามแบบขยาย 6	1 ห้อง	24,500	24,500
4.	ที่วางของหน้าห้องทำบัตร อลูมิเนียมสีธรรมชาติตามแบบขยาย 7	1 ชั้น	2,500	2,500
5.	ที่วางของหน้าห้องทันตแพทย์อลูมิเนียมสีขาวตามแบบขยาย 8	1 ชั้น	3,500	3,500
ราคารวมทั้งสิ้น (เก้าหมื่นสองพันบาทถ้วน)				92,000บาท

ราคานี้ยื่นอยู่ได้.....60.....วัน กำหนดส่งมอบภายใน.....45.....วัน และขอรับรองว่าจะส่งมอบงานที่เสนอตามกำหนด

ถ้าหากตกลงและเสนอราคาของข้าพเจ้า

เสนอมา ณ วันที่ 6 เดือน มกราคม พ.ศ. 2564

.....  
(.....)

เจ้าหน้าที่พัสดุ

ลงชื่อ ภีรณัฒพร หลวงไผ่ชัยกุล  
(นางสาวภีรณัฒพร หลวงไผ่ชัยกุล)

ผู้เสนอราคา

**ช. ภีรณัฒพรการค้ำ**  
63/5 หมู่ 9 ต.พลับพลา  
อ.เมือง จ.จันทบุรี 22000  
โทร. 094-5935645

## แบบกระจกอลูมิเนียม

- กระจกลายผ้า
- อลูมิเนียมสีอบขาว

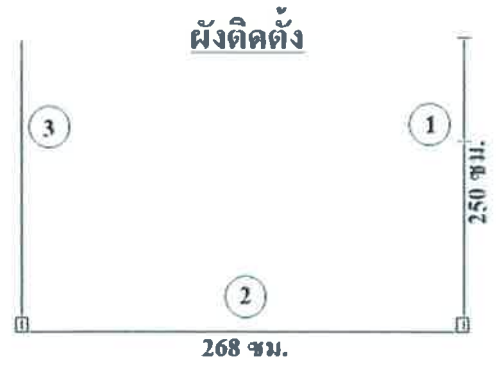
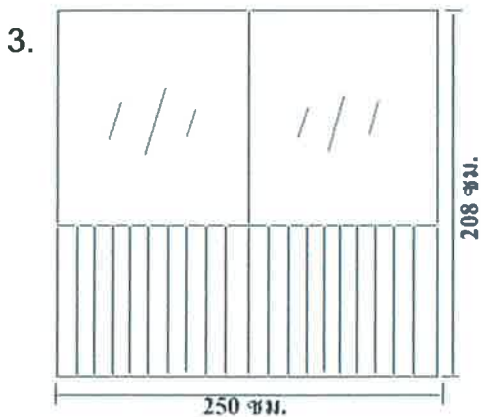
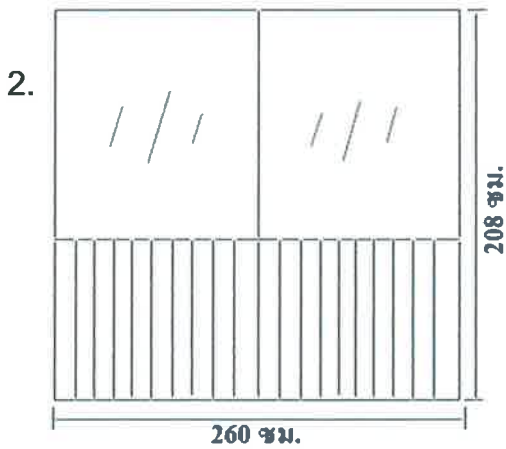
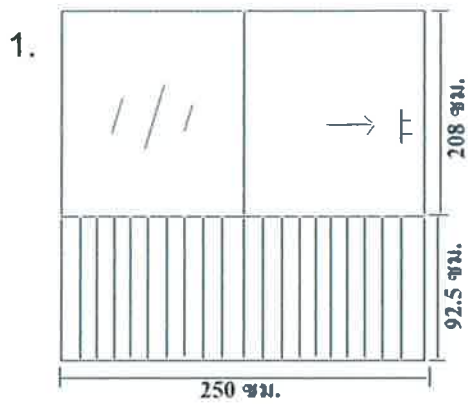

## แบบกระจกอลูมิเนียม

- กระจกสีชาดำ
- อลูมิเนียมสีชา

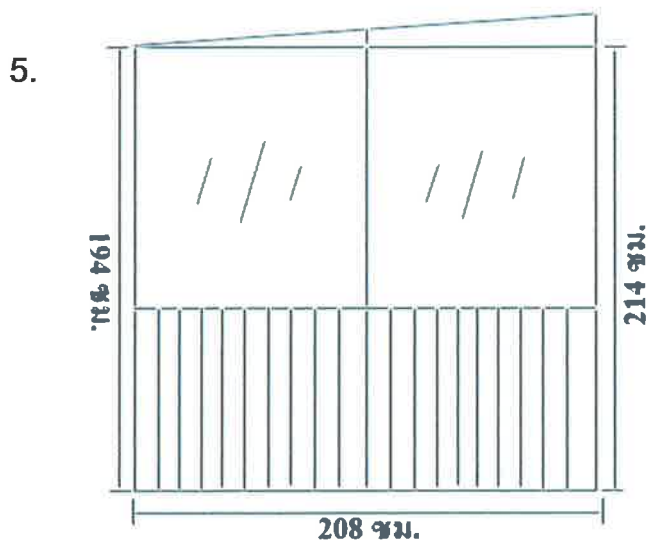
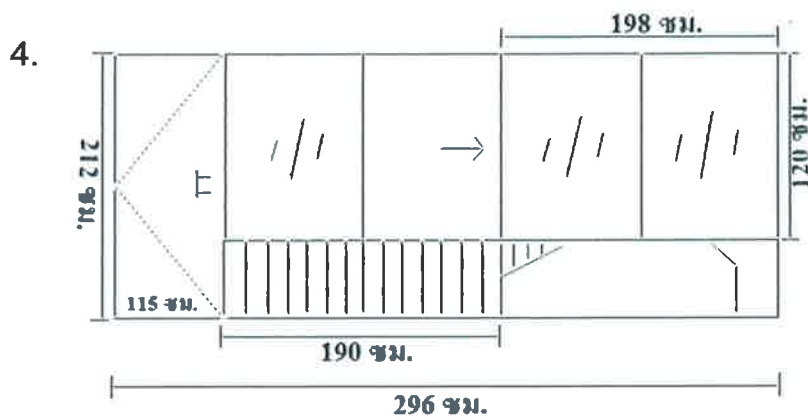

แบบกระจกอลูมิเนียม

6.

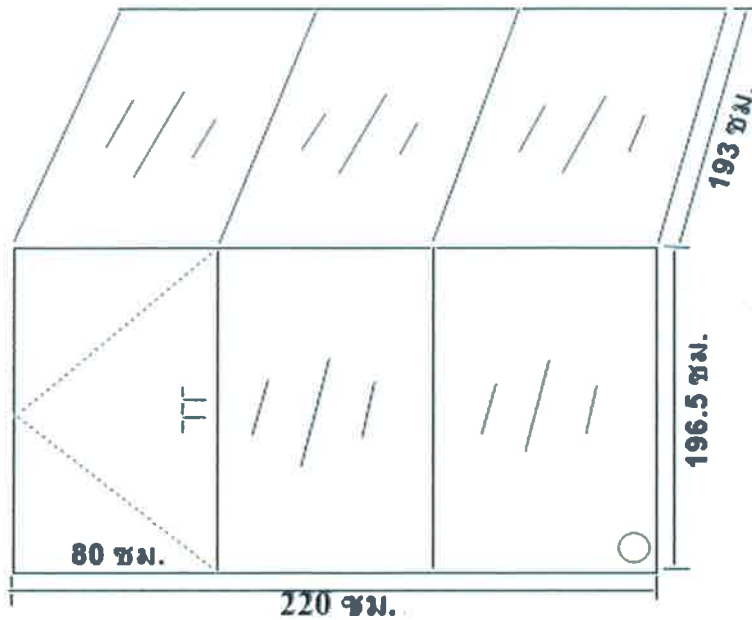

- อลูมิเนียมสีอบขาว
- ด้านบนกระจกใสหนา 6 มิล
- ด้านหน้ากระจกชาดำ 5 มิล

7. อลูมิเนียมสีธรรมชาติ

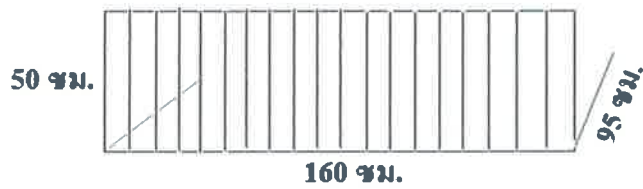

8. อลูมิเนียมสีอบขาว

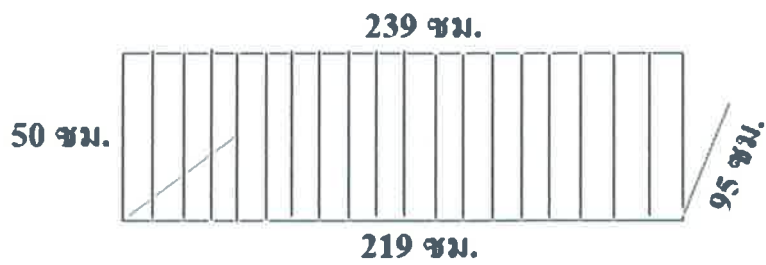



# บันทึกข้อความ

ส่วนราชการ โรงพยาบาลมะขาม ไทร ๐ ๓๙๓๘ ๙๕๕๔ ต่อ ๑๐๘

ที่ จบ๐๐๓๒.๓๐๑/๒๕๖๐

วันที่ ๑๓ มกราคม ๒๕๖๔

เรื่อง รายงานผลการพิจารณาและขออนุมัติสั่งซื้อสิ่งจ้าง

เรียน ผู้ว่าราชการจังหวัดจันทบุรี (ผอ.รพช.ปฏิบัติราชการแทน)

ขอรายงานผลการพิจารณาจ้างเหมาปรับปรุงอาคารผู้ป่วยนอก โดยวิธีเฉพาะเจาะจง ดังนี้

รายการพิจารณา	รายชื่อผู้ยื่นข้อเสนอ	ราคาที่เสนอ*	ราคาที่ตกลงซื้อหรือจ้าง*
๑. กั้นห้องเก็บเครื่องมือแพทย์ตึกผู้ป่วยในตามแบบขยาย ๑-๓	ร้าน ข.ภิรมณ์พรการค้า	๔๓,๐๐๐.๐๐	๔๓,๐๐๐.๐๐
๒. ปรับปรุงแก้ไขหลังห้องประชุมชั้นบนตามแบบขยาย ๔-๕		๑๘,๕๐๐.๐๐	๑๘,๕๐๐.๐๐
๓. กั้นห้องอบสมุนไพรตามแบบขยาย ๖		๒๔,๕๐๐.๐๐	๒๔,๕๐๐.๐๐
๔. ที่วางของหน้าห้องทำบัตร อลูมิเนียมสีธรรมชาติตามแบบขยาย ๗		๒,๕๐๐.๐๐	๒,๕๐๐.๐๐
๕. ที่วางของหน้าห้องทันตแพทย์ อลูมิเนียมสีขาวตามแบบขยาย ๘		๓,๕๐๐.๐๐	๓,๕๐๐.๐๐
( เก้าหมื่นสองพันบาทถ้วน )			รวม ๙๒,๐๐๐.๐๐

ราคาที่เสนอ และราคาที่ตกลงซื้อหรือจ้าง เป็นราคารวมภาษีมูลค่าเพิ่มและภาษีอื่น ค่าขนส่ง ค่าจดทะเบียน และค่าใช้จ่ายอื่นๆ  
ทั้งปวง

โดยเกณฑ์การพิจารณาผลการยื่นข้อเสนอครั้งนี้ จะพิจารณาตัดสินโดยใช้หลักเกณฑ์ราคา

โรงพยาบาลมะขามพิจารณาแล้ว เห็นสมควรจัดจ้างจากผู้เสนอราคาดังกล่าว

จึงเรียนมาเพื่อโปรดพิจารณา หากเห็นชอบขอได้โปรดอนุมัติให้สั่งซื้อส่งจ้างจากผู้เสนอราคาดังกล่าว

(ลงชื่อ)..........เจ้าหน้าที่

(นางสาวศิรินทรา อุกษงาม)

ความคิดเห็นของหัวหน้าเจ้าหน้าที่

เรียน ผู้ว่าราชการจังหวัดจันทบุรี (ผอ.รพช.ปฏิบัติราชการแทน)

เพื่อโปรดพิจารณา



(นางสาวพิมพ์ผดุงดา ศิริธนาอนันชัย)

หัวหน้าเจ้าหน้าที่

อนุมัติ



(นายรัฐวุฒิ ศรีสิงห์เดช)

นายแพทย์ชำนาญการ รักษาการในตำแหน่ง

ผู้อำนวยการโรงพยาบาลมะขาม ปฏิบัติราชการแทน

ผู้ว่าราชการจังหวัดจันทบุรี





ประกาศจังหวัดจันทบุรี

เรื่อง ประกาศผู้ชนะการเสนอราคา จ้างเหมาปรับปรุงอาคารผู้ป่วยนอก โดยวิธีเฉพาะเจาะจง

ตามที่ โรงพยาบาลมะขาม ได้มีโครงการ จ้างเหมาปรับปรุงอาคารผู้ป่วยนอก โดยวิธีเฉพาะเจาะจง นั้น  
จ้างเหมาปรับปรุงอาคารผู้ป่วยนอก ๕ รายการ จำนวน ๙๒,๐๐๐ บาท ผู้ได้รับการคัดเลือก ได้แก่ ร้าน ช.ภิรมณ์พร  
การค้า โดยเสนอราคา เป็นเงินทั้งสิ้น ๙๒,๐๐๐.๐๐ บาท (เก้าหมื่นสองพันบาทถ้วน) รวมภาษีมูลค่าเพิ่มและภาษีอื่น  
ค่าขนส่ง ค่าจดทะเบียน และค่าใช้จ่ายอื่นๆ ทั้งปวง

ประกาศ ณ วันที่ ๑๓ มกราคม พ.ศ. ๒๕๖๔

(นายรัฐวุฒิ ศรีสิงห์เดช)

นายแพทย์ชำนาญการ รักษาการในตำแหน่ง  
ผู้อำนวยการโรงพยาบาลมะขาม ปฏิบัติราชการแทน  
ผู้ว่าราชการจังหวัดจันทบุรี



ใบสั่งจ้าง

ผู้รับจ้าง ร้าน ช.ภิรมณ์พรการค้า  
ที่อยู่ เลขที่ ๖๓/๕ หมู่ ๙  
ตำบลพลับพลา อำเภอเมืองจันทบุรี จังหวัดจันทบุรี ๒๒๐๐๐  
โทรศัพท์ ๐๖๔-๖๔๙๗๘๙๑  
เลขประจำตัวผู้เสียภาษี ๑๒๒๙๙๐๐๖๑๘๘๓๘

ใบสั่งจ้างเลขที่ ๔๗/๒๕๖๔  
วันที่ ๑๓ มกราคม ๒๕๖๔  
ส่วนราชการ โรงพยาบาลมะขาม  
ที่อยู่ ๒๕๓ ม.๑ ตำบลมะขาม อำเภอมะขาม จังหวัดจันทบุรี  
โทรศัพท์ ๐๓๙-๓๘๙๔๕๕๔ ต่อ๑๐๘

ตามที่ ร้าน ช.ภิรมณ์พรการค้า ได้เสนอราคา ใ้ต่อ โรงพยาบาลมะขาม ซึ่งได้รับราคาและตกลงจ้าง ตามรายการดังต่อไปนี้

ลำดับ	รายการ	จำนวน	หน่วย	ราคาต่อหน่วย (บาท)	จำนวนเงิน (บาท)
๑	กันห้องเก็บเครื่องมือแพทย์ตีผู้ป่วยในตามแบบ ขยาย ๑-๓	๑	ห้อง	๔๓,๐๐๐.๐๐	๔๓,๐๐๐.๐๐
๒	ปรับปรุงแก้ไขห้องหลังห้องประชุมชั้นบนตามแบบ ขยาย ๔-๕	๑	ห้อง	๑๘,๕๐๐.๐๐	๑๘,๕๐๐.๐๐
๓	กันห้องอบสมุนไพร ตามแบบขยาย ๖	๑	ห้อง	๒๔,๕๐๐.๐๐	๒๔,๕๐๐.๐๐
๔	ที่วางของหน้าห้องทำบัตร อลูมิเนียมสีธรรมชาติ ตามแบบขยาย ๗	๑	ชั้น	๒,๕๐๐.๐๐	๒,๕๐๐.๐๐
๕	ที่วางของหน้าห้องทันตแพทย์อลูมิเนียมสีขาว ตามแบบขยาย ๘	๑	ชั้น	๓,๕๐๐.๐๐	๓,๕๐๐.๐๐
(เก้าอี้สองพันบาทถ้วน)				รวมเป็นเงิน	๙๒,๐๐๐.๐๐
				ภาษีมูลค่าเพิ่ม	๖,๐๑๘.๖๙
				รวมเป็นเงินทั้งสิ้น	๙๘,๐๑๘.๖๙

การสั่งจ้าง อยู่ภายใต้เงื่อนไขต่อไปนี้

- กำหนดส่งมอบภายใน ๑๕ วัน นับถัดจากวันที่ผู้รับจ้างได้รับใบสั่งจ้าง
- ครบกำหนดส่งมอบวันที่ ๒๘ มกราคม ๒๕๖๔
- สถานที่ส่งมอบ โรงพยาบาลมะขาม ๒๕๓ ม.๑

๔. ระยะเวลารับประกัน -

๕. สวงนสิทธิ์ค่าปรับกรณีส่งมอบเกินกำหนด โดยคิดค่าปรับเป็นรายวันในอัตราร้อยละ ๐.๑๐ ของราคางานจ้าง แต่ต้องไม่ต่ำกว่าวันละ ๑๐๐.๐๐ บาท

๖. ส่วนราชการสงวนสิทธิ์ที่จะไม่รับมอบถ้าปรากฏว่าสินค้านั้นมีลักษณะไม่ตรงตามรายการที่ระบุไว้ในใบสั่งจ้าง กรณีนี้ ผู้รับจ้างจะต้องดำเนินการเปลี่ยนใหม่ให้ถูกต้องตามใบสั่งจ้างทุกประการ

๗. การจ้างช่วง ผู้รับจ้างจะต้องไม่เอางานทั้งหมดหรือแต่บางส่วนไปจ้างช่วงอีกทอดหนึ่ง เว้นแต่การจ้างช่วงงานแต่บางส่วนที่ได้รับ อนุญาตเป็นหนังสือจากผู้ว่าจ้างแล้ว การที่ผู้ว่าจ้างได้อนุญาตให้จ้างช่วงงานแต่บางส่วนดังกล่าวนี้ ไม่เป็นเหตุให้ผู้รับจ้างหลุดพ้น จากความรับผิดชอบหรือพ้นหน้าที่และผู้รับจ้างจะยังคงต้องรับผิดชอบในความผิดและความประมาทเลินเล่อของผู้รับจ้างช่วง หรือของ ตัวแทนหรือลูกจ้างของผู้รับจ้างช่วงนั้นทุกประการ กรณีผู้รับจ้างไปจ้างช่วงงานแต่บางส่วน โดยฝ่าฝืนความในวรรคหนึ่ง ผู้รับจ้างต้องชำระ ค่าปรับให้แก่ผู้ว่าจ้างเป็นจำนวนเงินในอัตราร้อยละ ๑๐ (สิบ) ของวงเงินของงาน ที่จ้างช่วง ทั้งนี้ ไม่ตัดสิทธิผู้ว่าจ้างในการบอกเลิกสัญญา

๘. การประเมินผลการปฏิบัติงานของผู้ประกอบการ หน่วยงานของรัฐสามารถนำผลการปฏิบัติงานแล้วเสร็จตามสัญญาหรือข้อตกลงของคู่สัญญา เพื่อนำมาประเมินผลการปฏิบัติงานของผู้ประกอบการ

หมายเหตุ:

๑. การติดอากรแสตมป์ให้เป็นไปตามประมวลกฎหมายรัษฎากร หากต้องการให้ใบสั่งจ้างมีผลตามกฎหมาย

๒. ใบสั่งจ้างสั่งจ้างนี้อ้างอิงตามเลขที่โครงการ ๖๔๐๑๗๒๓๔๔๔๙ จ้างเหมาปรับปรุงอาคารผู้ป่วยนอก โดยวิธีเฉพาะเจาะจง

ลงชื่อ.....ผู้สั่งจ้าง

( นางสาวพิมพ์นุตา ศิริธนานันชัย )

หัวหน้าเจ้าหน้าที่

วันที่ ๑๓ มกราคม ๒๕๖๔

ลงชื่อ.....ผู้รับใบสั่งจ้าง

( นางสาวภิรมณ์พร หลวงไผ่ชัยกุล )

ผู้จัดการ

วันที่ ๑๓ มกราคม ๒๕๖๔

เลขที่โครงการ ๖๔๐๑๗๒๓๔๔๔๙

เลขคุมสัญญา ๖๔๐๑๑๔๒๐๓๓๘๘๐



เล่มที่ / Book No. / 本號 11

เลขที่ / Bill No. / 單號 01

# บ. ภิรมย์พรการคำ

63/5 หมู่ 9 ต.พลับพลา

อ.เมือง จ.จันทบุรี 22000

โทร. 094-5935645



## บิลส่งของ

INVOICE / 臨時送貨單

เลขประจำตัวผู้เสียภาษี

1229900618838

นาม 實號 / Customer: โรงพยาบาลนครเขมร วันที่ 日期: 20 ม.ค. 64  
 ที่อยู่ 住址 / Address: 253 ม.1 ต.มะขาม อ.มะขาม จ.จันทบุรี 22150

จำนวน Quantity 數量	รายการ / Description / 貨名	หน่วยละ Unit Price 備註	จำนวนเงิน Amount 金額
1 กล่อง	กันห้องกิมเคีรื่องมือแพทย์ตึกศูนย์ในตามแบบ ขยาย 1-3	43000	43000 -
1 กล่อง	อุปกรณ์แก้ไขห้องหลังห้องประชุมชั้นบน ตามแบบขยาย 4-5	18500	18500 -
1 กล่อง	กันห้องอบสมุนไพรตามแบบขยาย 6	24500	24500 -
1 ฝืน	ที่วางของหน้าห้องทำบัตร อลูมิเนียมสีธรรมชาติ ตามแบบขยาย 7	2500	2500 -
1 ฝืน	ที่วางของหน้าห้องทันตแพทย์อลูมิเนียมสีขาว ตามแบบขยาย 8	3500	3500 -
	<div style="border: 1px solid red; padding: 5px; display: inline-block;"> <b>เสร็จแล้ว</b>              .....              .....         </div>		
บาท Baht 元	(เก้าหมื่นสองพันบาทถ้วน)	รวมเงิน Total 共 銀	92000 -

หมายเหตุ สินค้าขาดหรือส่งผิดโปรดแจ้งภายใน 2 วันหลังจากส่งของ มิฉะนั้นจะถือว่าท่านได้รับสินค้าถูกต้อง  
กรณีเมื่อชำระเงินแล้ว จะออกใบเสร็จรับเงินถูกต้องตามกฎหมาย

ผู้รับของ / Receive By / 收貨人 จัน หนึ่ง ผู้ส่งของ / Consignee / 送貨人 อภิรมย์พร

ได้รับสินค้าตามรายการข้างต้นนี้ไว้ถูกต้องแล้ว 收到與上項目相互產品

# ใบตรวจรับการจัดซื้อ/จัดจ้าง

วันที่ ๒๐ มกราคม ๒๕๖๔

ตาม ใบสั่งซื้อสั่งจ้าง เลขที่ ๔๗/๒๕๖๔ ลงวันที่ ๑๓ มกราคม ๒๕๖๔ โรงพยาบาลมะขาม ได้ตกลง  
จ้างทำของ/จ้างเหมาบริการ กับ ร้าน ช.ภิรมณ์พรการค้า สำหรับโครงการ จ้างเหมาปรับปรุงอาคารผู้ป่วยนอก โดยวิธีเฉพาะ  
เจาะจง เป็นจำนวนเงินทั้งสิ้น ๙๒,๐๐๐.๐๐ บาท (เก้าหมื่นสองพันบาทถ้วน)

คณะกรรมการตรวจรับพัสดุ ได้ตรวจรับงาน แล้ว ผลปรากฏ ดังนี้

## ๑. ผลการตรวจรับ

- ถูกต้อง
- ครบถ้วนตามสัญญา
  - ไม่ครบถ้วนตามสัญญา

## ๒. ค่าปรับ

- มีค่าปรับ
- ไม่มีค่าปรับ

## ๓. การเบิกจ่ายเงิน

เบิกจ่ายเงิน เป็นจำนวนเงินทั้งสิ้น ๙๒,๐๐๐.๐๐ บาท

(ลงชื่อ)..........ประธานกรรมการฯ  
(นายไพรัช กิมศรี)

(ลงชื่อ)..........กรรมการ  
(นางเบญญพร เอมสรรพ)

(ลงชื่อ)..........กรรมการ  
(นางสาวอัมพร กำลังกิจ)

หมายเหตุ : เลขที่โครงการ๖๔๐๑๗๒๓๔๔๔๔

เลขคู่มือสัญญา๖๔๐๑๑๔๒๐๓๓๘๐

เลขคู่มือตรวจรับ ๖๔๐๑A๑๓๗๔๕๗๘



## บันทึกข้อความ

ส่วนราชการ โรงพยาบาลมะขาม อำเภอมะขาม จังหวัดจันทบุรี โทร.0 3938 9454 ต่อ 108

ที่ จบ 0032.301/ 418

วันที่ 20 มกราคม 2564

เรื่อง รายงานผลการตรวจรับพัสดุ

เรียน ผู้ว่าราชการจังหวัดจันทบุรี

1. เรื่องเดิม

ตามบันทึกข้อความที่ จบ 0032.301/ 289 ลงวันที่ 13 มกราคม 2563

ได้แต่งตั้งคณะกรรมการตรวจรับพัสดุในการจัดจ้างเหมาปรับปรุงอาคารผู้ป่วยนอก ของ โรงพยาบาลมะขาม นั้น

2. ข้อพิจารณา

บัดนี้ ร้าน ช.ภิรมณ์พรการค้า ผู้รับจ้างได้ส่งมอบสิ่งของและคณะกรรมการ

ได้ทำการตรวจรับพัสดุดังกล่าวเรียบร้อยแล้ว เมื่อวันที่ 20 มกราคม 2564 ตามใบตรวจรับพัสดุ

ที่แนบมาพร้อมนี้

3. ข้อเสนอ

จึงเรียนมาเพื่อโปรดทราบ

(ลงชื่อ) ..... ประธานคณะกรรมการฯ  
( นายไพรัช กิมศรี )

(ลงชื่อ) ..... กรรมการ  
( นางเบญญพร เอ็มสรร์ค )

(ลงชื่อ) ..... กรรมการ  
( นางสาวอัมพร กำลั้งกิจ )

นางสาวพิมพ์ฤดา ศิริธนาอนันชัย  
หัวหน้าเจ้าหน้าที่

(นายรัฐวุฒิ ศรีสิงหเดช)

นายแพทย์ชำนาญการ รักษาการในตำแหน่ง  
ผู้อำนวยการโรงพยาบาลมะขาม ปฏิบัติราชการแทน  
ผู้ว่าราชการจังหวัดจันทบุรี